

FABRICANTE
FRANCÉS



LOS IMPRESCINDIBLES 2025

SELECCION DE HERRAMIENTAS
PARA LOS PROFESIONALES DE LA
CONSTRUCCIÓN



ALBAÑIL



FACHADISTA



SOLADOR



ALICATADOR



PLAQUISTA



EQUIPAMENTOS

 **MONDELIN**

MONDELIN FABRICANTE FRANCÉS



Mondelin ha estado desarrollando y fabricando herramientas y equipamientos manuales de calidad para el profesional de la construcción durante 72 años.

« Estamos desarrollando nuestras gamas de herramientas y estamos innovando, manteniendo lo que es esencial para nosotros: la relación que siempre nos ha unido a los profesionales, en sus lugares de trabajo. »

HERRAMIENTAS DESARROLLADAS CON LOS PROFESIONALES

>> Mondelin fue creada en 1952 por Roger Mondelin quien, desde el principio, fue a las obras de construcción para encontrar soluciones para los profesionales.

>> Desde entonces, el equipo de I+D de Mondelin ha estado presente diariamente en las obras.

Todos los productos Mondelin son desarrollados y probados previamente por los usuarios profesionales.



INNOVACIÓN EN EL ADN MONDELIN

>> Mondelin es la marca de confianza, que está constantemente desarrollando sus productos, de acuerdo con las necesidades de las obras.

>> Evoluciones al servicio del profesional, su comodidad y rendimiento.

Sobre todo, la innovación se logra a través de una fuerte relación entre el profesional, sus necesidades en la obra y el equipo de I+D de Mondelin.

INSPIRADO POR SUS OBRAS

MONDELIN, ES UNA FABRICA EN AMBIERLE (FRANCIA)



3 especialidades integradas :

>> Trabajos en metal

Fabricación de nuestro Levpano®, cuchillas, Ergolame®, escaleras de tijera, plataformas...

>> Trabajo del plástico

Fabricación de nuestros cubos y artesas, tamices, flotadores, Projoint®, asas de plástico...

>> Trabajo de la madera

Fabricación de nuestros flotadores de madera, flotadores de espuma, mangos de madera, plataformas...



NUESTRO COMPROMISO CON EL MEDIO AMBIENTE

>> Fabricación francesa destacada para limitar el transporte y desarrollar el empleo local.

>> Nuestras herramientas están diseñadas para ofrecer la máxima durabilidad. Además, nuestros equipos son reparables y disponen de un gran número de piezas de repuesto.

>> Contamos con las certificaciones PEFC y FSC™ para una gestión forestal sostenible y responsable.

Solo los productos identificados como tales en este catálogo tienen certificación PEFC y FSC™.

>> El 72% de nuestras compras de materias primas plásticas proceden de materiales reciclados.

>> Hemos invertido en una máquina para fabricar nuestras propias cajas de cartón, limitando así la cantidad de envases de plástico que utilizamos.

DESCÚBRENOS

>> Vea el vídeo «La historia de Mondelin, 70 años trabajando para los profesionales» y llegue al corazón de nuestra empresa descubriendo lo que conforma nuestro ADN, más de 70 años después de su creación.



Y SIGA NUESTRAS NOTICIAS EN :



www.mondelin.fr

CONTENIDO



ALBAÑIL.....3-6



FACHADISTA.....7-8



DALLAGISTA.....9-12



ALICATADOR.....13-16



PLAQUISTA.....17-27



EQUIPAMIENTOS.....28-35



MOB.....36-42

CAPAZO DE PLASTICO PROCHOK®

Ref : **343450**
EAN : 3479133434506



NUEVO 2024

- >> El material Prochok® negro combina resistencia y ligereza
- >> Para el transporte en las obras de escombros, cemento, grava, vegetales, tierra...

NUEVO DISEÑO

- >> Nervios de refuerzo para mayor resistencia
- >> Asas grandes y cómodas
- >> Graduado



40 L

CAPAZO DE PLÁSTICO COLOR



- >> Flexible y ligero
- NUEVO DISEÑO**
- >> Nervios de refuerzo para mayor resistencia
- >> Asas grandes y cómodas
- >> Graduado



40 L



NUEVO 2025

40 L	Naranja	Amarillo	Rojo	Azul
Ref	342460	342470	342510	342540
EAN 347913+	3424606	3424705	3425108	3425405

MONDELIN INNOVACIÓN

- >> IML (In Mould Labelling): moldeada en la masa, la etiqueta no puede retirarse.
- >> No hay residuos de etiquetas en la obra.
- >> Perfectamente reciclable.



GAVETA PROCHOK®



CUBO PROCHOK®



NUEVO 2025

- >> Grueso y flexible
- >> Soporta las condiciones extremas de las obras de construcción
- >> Con IML

12 L



Capacidad	12 L	25 L	35 L
Ref	343510	343520	343530
EAN 347913+	3435107	3435206	3435305

	Negro Prochok®		NUEVO : Naranja Prochok®
Asa	Ø 6,3 mm	Ø 6,8 mm	Ø 5,3mm con asa
Ref	341140	341120	341151
EAN 347913+	3411408	3411200	3411514

CUBO DE PLÁSTICO

Ref : **341080**
EAN : 3479133410807



11 L

- >> Ligero
- >> Asa : Ø 5,3 mm

CUBO DE PLÁSTICO COLOR



- >> Disponible en 4 colores
- >> Asa : Ø 5,3 mm



11 L	Naranja	Azul	Amarillo	Rojo
Ref	341220	341240	341230	341210
EAN 347913+	3412207	3412405	3412306	3412108





CRIBA SUPERCHOK®



>> Tensión óptima de la rejilla: soldadura continua en toda la base de la criba y proceso de ensamblado único

>> Fabricado con poliestireno resistente frente a golpes

>> Bordes anchos para un buen agarre



APILABLE



SE ADAPTA PERFECTAMENTE A NUESTRAS NUEVAS BAÑERAS FLEXIBLES



N°	6	8	10	12	14
Ref	301860	301880	301900	301920	301940
EAN 347913+	3018607	3018805	3019000	3019208	3019406

TALOCHA DE COLOR NEGRO

>> Fabricado con poliestireno reciclado



TALOCHA ABS

>> El ABS proporciona una mayor resistencia frente a los impactos y la abrasión

>> Para iso intensivo



Tamaño - cm	28 x 41	26 x 35	18 x 27	Punta 18 x 27
Ref	313100	313110	313120	313132
EAN 347913+	3131009	3131108	3131207	3131320

Tamaño - cm	28 x 41	26 x 35	18 x 27	Pointed 18 x 27
Ref	311300	311310	311320	311332
EAN 347913+	3113005	3113104	3113203	3113326

CABALLETE PLEGABLE

Ref : 113000

EAN : 3479131130004



>> Viga de madera para proteger la pieza colocada

>> Pies bloqueados en posición abierta o cerrada



MONDELIN

CABALLETE REGULABLE

Ref : 113010

EAN : 3479131130103



>> Viga de madera para proteger la pieza colocada

>> Cierre con pasadores de seguridad

>> Altura regulable: de 80 a 130 cm





NIVEL REGLA PREMIUM



- >> Perfil estriado para mayor resistencia
- >> Asas integradas en el perfil, que no sobresalen de él
- >> Ampollas muy precisas: Ajuste y control de calidad en nuestra fábrica, mediante un sensor de luz.
- >> Montaje de los viales: Plástico ABS resistente a los golpes, pegado y atornillado en su sitio.
- >> Aluminio resistente de alta calidad, 22 x 100 mm

Tamaño	1,50 m	2 m	2,50 m
Ref	351615	351620	351625
EAN 347913+	3516158	3516202	3516257

ESCUADRA DE ALUMINIO CON REMACHE

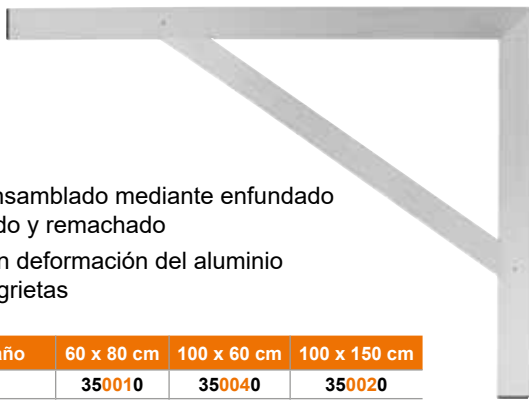

- >> Ensamblado mediante enfundado pegado y remachado
- >> Sin deformación del aluminio y sin grietas

Tamaño	60 x 80 cm	100 x 60 cm	100 x 150 cm
Ref	350010	350040	350020
EAN 347913+	3500102	3500409	3500201

NIVEL DE ALBAÑILERÍA

- >> Aluminio de alta calidad aluminio resistente
- >> Con tapas para máxima protección, el mortero no puede entrar en el interior.
- >> 1 refuerzo



Tamaño	2 m	3 m	4 m
Ref	351200	351300	351400
EAN 347913+	3512006	3513003	3514000

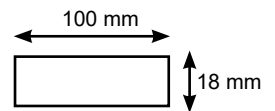

NIVEL TRAPEZOIDAL

Ref : 872600
EAN : 3479138726002



- >> Cuerpo sólido de aluminio fundido
- >> Suela mecanizada
- >> 1 vial horizontal y 1 vial vertical

CINTA MÉTRICA

Ref : 878138
EAN : 3479138781384

- 30 m x 15 mm**
- >> Cinta de fibra de vidrio, con gancho metálico
- >> Impresión a doble cara
- >> Clase II
- >> Esquinas antichoque



FLEXÓMETRO CON IMÁN

Ref : 876358
EAN : 3479138763588

- 5 m x 25 mm**
- >> Carcasa bimaterial resistente
- >> Cinta de acero aleado al manganeso 65Mn protegida por una película de nailon
- >> Gancho magnético



FLEXÓMETRO- BLOCK'UP

Ref : 876458
EAN : 3479138764585

- 5 m x 25 mm**
- >> Bloqueo automático al abrir. Botón para soltar la cinta
- >> Impresión a doble cara, lectura vertical y horizontal



CINTURÓN PORTAHERRAMIENTAS

Ref : 805000
EAN : 3479138050008



- >> En suave piel remachada para una larga vida útil
- >> 11 bolsillos
- >> Bolsillo central de cuero duro para medir
- >> Lazo de cuero rígido para martillo

TRENZA FLUORESCENTE

- >> Polipropileno.
- >> Rosa fluorescente.



200 M



Ø del alambre	1,5 mm	2,5 mm
Ref	823110	823120
EAN 347913+	8231100	8231209

PISTOLA

Ref : 153720
EAN : 3479131537209



- >> Para cartuchos de 310 ml
- >> Estructura de acero
- >> Pulsador con 2 ejes de aluminio

CORDEL DE ALBAÑIL RONDOLINE

Ref : 815010
EAN : 3479138150104



- >> Cordel de tiza de poliéster / algodón, 30 m
- >> Ø 1,5 mm

POLVO TRAZADOR

- AZUL**
- >> Alta visibilidad
 - >> Excelente trazado en todas las superficies

Capacidad	200 g	400 g
Ref	814180	814360
EAN 347913+	8141805	8143601



POLVO FLUORESCENTE DE COLOR NARANJA

Ref : 814220
EAN : 3479138142208



- NARANJA FLUORESCENTE**
- >> Fluorescente para una visibilidad óptima
 - >> Capacidad : 200 g



PORTABORDILLOS

Ref : 303110
EAN : 3479133031101



- >> Facilita el mantenimiento y la colocación de bordillos y aceras
- >> Regulable de 0,5 a 1m, cada 10 cm
- >> Sistema de autobloqueo y antivuelco
- >> Gancho de suspensión

MEZCLADOR

Ref : 881030
EAN : 3479138810305



- >> Forma helicoidal con un Ø de 90 mm.
- >> Para materiales densos con un alto grado de viscosidad
- >> Para mezclar volúmenes de entre 4 y 10 kg



TALOCHA DE ESPONJA



- >> Para un acabado rugoso tradicional
- >> Con una esponja amarilla de poliuretano
- >> Empuñadura ergonómica ovalada
- >> Montaje tradicional de asa de doble cola de milano



TABLEROS DE RECAMBIO

Tamaño - cm	18 x 33	14 x 25	Tamaño - cm	18 x 33	14 x 25
Ref	314157	314167	Ref	314357	314367
EAN 347913+	3141572	3141671	EAN 347913+	3143576	3143675

TALOCHA DE POLIESTIRENO

- >> Para alisar hormigón
- >> Para una superficie lisa y uniforme



Tamaño - cm	15 x 20	27 x 15
Ref	316200	316210
EAN 347913+	3162003	3162102

TALOCHA MONOBLOQUE DE SUELA DE ESPUMA PARA CONSTRUCTOR DE FACHADAS

Ref : 321320
EAN : 3479133213200

14 x 29 cm

- >> Para un acabado fino en yesos: base de espuma con pequeñas celdas



LLANA CON RASCADOR MODELO ESPAÑOL



0,6 mm



- >> Hoja de acero inoxidable endurecido
- >> Soporte de aluminio
- >> Mango de madera



Tamaño - cm	50 cm	60 cm
Ref	224500	224600
EAN 347913+	2245004	2246001

LLANA CON RASCADOR



- >> Para hacer revestimientos con acabado raspado
- >> Conector intercambiable de metal prensado
- >> Mango de madera

	240 dientes 15 mm - 14 x 24 cm	480 dientes 8 mm - 15 x 25 cm
Ref	321200	321210
EAN 347913+	3212005	3212104

Tablero de recambio	240 dientes 15 mm - 14 x 24 cm	480 dientes 8 mm - 15 x 25 cm
Ref	321201	321211
EAN 347913+	3212012	3212111



ECOKIT PAVIMENTO ESPUMA

Ref : 315168
EAN : 3479133151687



ECOKIT TALOCHA RASPADORA

Ref : 321218
EAN : 3479133212180



>> KIT
1 llana de espuma
+ 6 recambios

Tamaño : 14 x 25 cm



>> KIT
1 rescador
+ 9 recambios

Tamaño : 15 x 25 cm
480 dientes de 8 mm

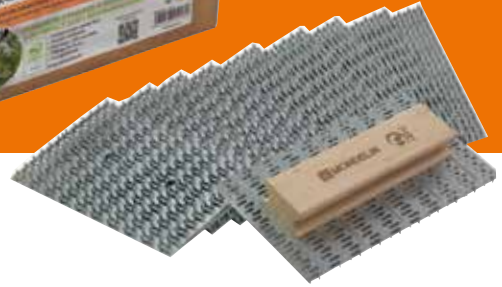

- Bandejas de repuesto =
- >> Menos residuos
 - >> Ahorro de espacio durante el transporte
 - >> Más económico

FACHADISTA



MONDELIN SE COMPROMETE A REDUCIR SU IMPACTO EN EL MEDIO AMBIENTE

>> Mangos reutilizables = Menos residuos generados

>> Envases ecodiseñados

- Envase de cartón 100% reciclable, sin piezas de plástico;
- Un kit fácil de transportar gracias al asa saliente;
- Embalaje perfectamente adaptado al producto: sin pérdida de material;
- Embalaje fabricado directamente en nuestra fábrica: sin transporte.

>> Una fabricación local francesa, en nuestra fabrica de Ambierle (42)

Las llanas de espuma y de rascadora están fabricadas íntegramente en nuestra fábrica, al igual que los embalajes de cartón.

>> Madera certificada PEFC: por el fomento de los bosques gestionados de forma sostenible

>> Encuentra en el vídeo las acciones de Mondelin para limitar su impacto sobre el medio ambiente:



VER
EL VÍDEO :





ALISADOR DE HORMIGÓN



Tamaño	1,40 m	1,90 m
Ref	303310	303320
EAN 347913+	3033105	3033204

- >> Permite extender el hormigón ajustando la planeidad, alisando previamente y levantando la lechada.
- >> La placa de aluminio puede lastrarse para adaptar el alisado a la consistencia del hormigón
- >> Bordes elevados para evitar engancharse en el hormigón
- >> Empuñaduras ajustables en altura para mejorar la ergonomía

LLANA DE HORMIGÓN

Ref : 226910
EAN : 3479132269109

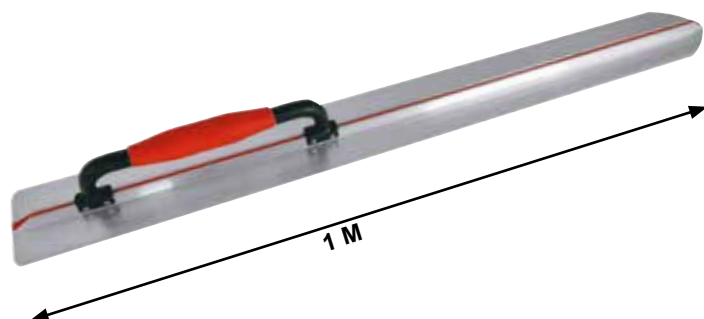

- >> Utilícelo además o en lugar del esparcidor de alisado para superficies más pequeñas
- >> Perfil de aluminio, forma ojival

RASCADOR DE SUELO LÁMINA ATORNILLADA



- >> Cuchilla atornillada
- >> El mango se vende por separado : Ref. 6359000001

Tamaño - cm	30 cm	10 cm
Ref	301310	301410
EAN 347913+	3013107	3014104

ORILLADOR PLÁSTICO



- >> Para redondear las esquinas de estructuras de hormigón
- >> Altura: 9 cm

Material	Plástico	Hierro fundido
Ref	302200	302210
EAN 347913+	3022000	3022109

ALISADORA DE ALUMINIO ARTICULADA

Alisador con articulación integrada que permite inclinar la hoja simplemente girando la empuñadura.

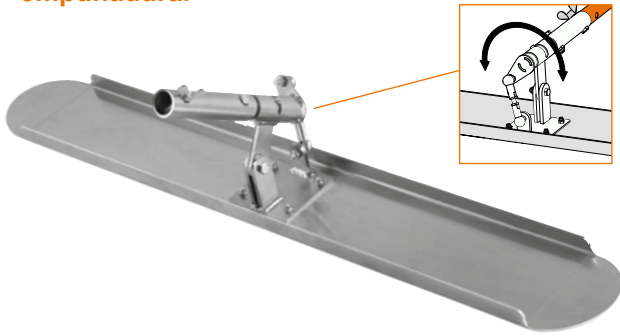

>> Para alisar losas de hormigón. Cierra la superficie del hormigón cuando empieza a fraguar, asegurando una superficie plana sin dejar rastro.

>> Utilízalo con una barra para no tener que caminar sobre hormigón

>> Placa de aluminio que no se hunde en el hormigón

>> Cuchilla antihuellas de doble filo, con puntas ligeramente elevadas para evitar la formación de estrías al inclinar la cuchilla.

>> Bordes doblados longitudinalmente para evitar que el material se suba a la hoja

>> Una junta de acero cincado robusta, sencilla y eficaz, protegida contra la corrosión

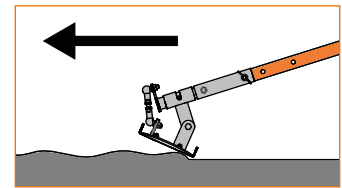
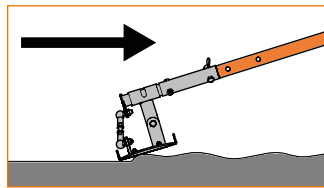

2 TAMAÑOS DE CUCHILLA

>> 2 tamaños : 100 cm y 150 cm

>> Anchura : 14 cm

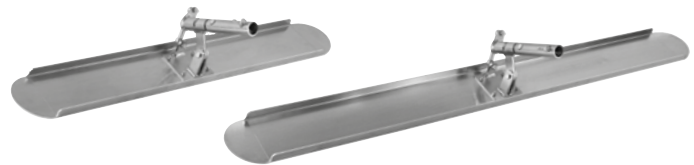

POSTE DE ENCLAVAMIENTO

>> Para alisar hormigón en grandes longitudes sin dañarlo, combinando varias pértigas entre sí.

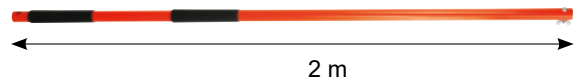

	Alisador articulado 100 cm	Alisador articulado 150 cm	Poste de enclavamiento de 2 m
Ref	304600	304800	304010
EAN 347913+	3046006	3048000	3040103

JUEGO DE SMOOTHER ARTICULADO + 3 POSTES EN BOLSA DE TRANSPORTE

>> La alisadora puede transportarse con hasta 4 postes entrelazados

>> La cuchilla está perfectamente protegida

>> Se adapta a cuchillas de 100 cm y 150 cm de longitud

>> Transporte y almacenamiento simplificados



	Alisador 100 cm + 3 postes de 2m en una bolsa de transporte	Alisador 150 cm + 3 postes de 2m en una bolsa de transporte
Ref	304610	304810
EAN 347913+	3046105	3048109

ALISADOR DE SUELOS 2 EN 1



>> 2 en 1: Permite alisar las losas con un poste o a mano sin necesidad de cambiar de herramienta.

- >> Hoja de acero inoxidable 70 x 12 cm
- >> Mango basculante con empuñadura suave

Uso con poste



Uso manual



2 modelos :

Forma puntiaguda

- >> Tacones con esquinas redondeadas antihuellas
- >> Punta puntiaguda, ideal para esquinas y accesos difíciles



Forma doblemente redondeada

- >> Doble redondeado: no deja huellas
- >> Para un acabado perfecto



1 mm

POSTE TELESCÓPICO

- >> Tubo de aluminio ligero y resistente
- >> Poste ergonómico con dos fundas blandas

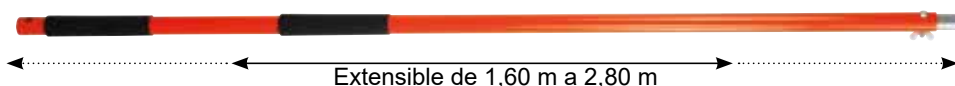

	Alisador puntiagudo 70 x 12 cm	Alisador redondo doble 70 x 12 cm	Poste telescópico
Ref	303201	303211	304000
EAN 347913+	3032016	3032115	3040004



ALISADOR PARA NIVELACIÓN MANGO CERRADO - INOX



1 mm

- >> Llana de alisado de una mano
- >> Punta para terminar de alisar las esquinas
- >> Hoja de acero inoxidable endurecido
- >> Ángulos de talón redondeados
- >> Marco de perfil de aluminio

Tamaño - cm	45 x 12	55 x 12
Ref	233221	233231
EAN 347913+	2332216	2332315



ALISADOR DE SUELOS CUCHILLA DE DOBLE FILO



Ref : 234801
EAN : 3479132348019

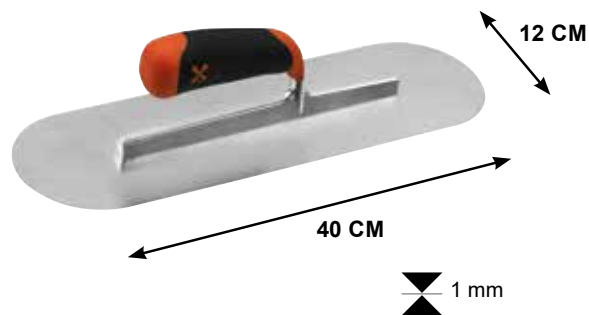

Para trabajos de acabado o pequeñas superficies

- >> Doble forma redondeada para alisar sin dejar huellas
- >> Hoja de acero inoxidable
- >> Marco de aluminio
- >> Mango bimaterial

BARRA PARA LA ELIMINACIÓN DE BURBUJAS



- >> Para evitar burbujas en la solera
- >> Aluminio para una herramienta más ligera
- >> 4 alturas ajustables: 75, 80, 85 y 90 cm



Tamaño	1,50 m	2 m
Ref	303250	303260
EAN 347913+	3032504	3032603



JUEGO DE 10 TRÍPODES

Ref : 303340
EAN : 3479133033402



- >> Para ajustar el espesor de soleras líquidas
- >> Ajuste rápido y preciso de 0 a 16,5 cm
- >> Escalonados a intervalos de 1,50 m aproximadamente



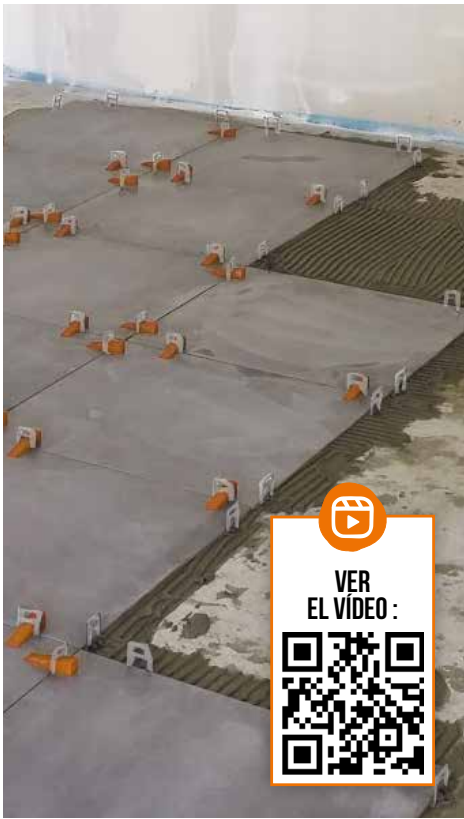

KIT DE CRUCETAS AUTONIVELANTES

Ref : 151610
EAN : 3479131516105



Este kit contiene :
- 100 bases autonivelantes de 2 mm para niveles
- 100 cuñas reutilizables
- 1 par de alicates
- 1 cubo de transporte

- >> Este sistema de nivelación garantiza que las baldosas queden perfectamente niveladas al colocarlas
- >> Evita que se formen irregularidades durante la colocación o el fraguado
- >> Ideal para colocar baldosas grandes
- >> Puede utilizarse para instalación horizontal y vertical y para baldosas de 3 a 16 mm de grosor

COLOCADOR DE LOSAS



- >> Permite depositar las losas directamente y con precisión en su emplazamiento, con total seguridad
- >> Ajuste cada 16 mm para adaptarse al tamaño de la losa
- >> 2 tamaños :
 - Longitud de la placa entre 500 y 700 mm:
 - > Carga útil de 40 kg - 1,5 kg
 - Longitud de la placa entre 300 y 700 mm:
 - > Carga útil de 50 kg - 2,9 kg

Tamaño - cm	30 a 50	30 a 70
Ref	153000	153020
EAN	1530002	1530200
347913+		



DOBLE VENTOSA

Ref : 153690
EAN : 3479131536905

- >> Permite colocar y retirar azulejos, paneles y ventanas de superficies no porosas
- >> Capacidad de carga: 80 kg
- >> Doble ventosa de transporte de goma y base de aluminio



LLANA DENTADA - HOJA 45°

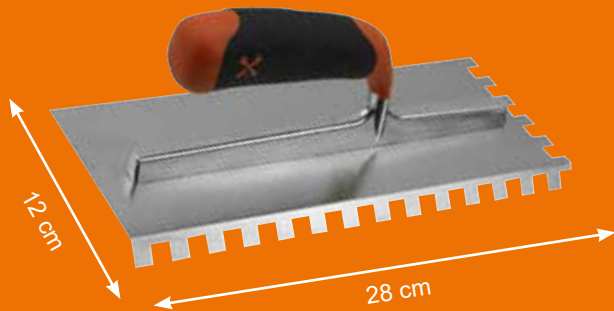

0,6 mm

>> Hoja doblada a 45° para aplicar cola sin romper la muñeca. Limita el riesgo de TME.

>> También facilita el acceso a espacios reducidos en proyectos de renovación (por ejemplo, debajo de radiadores)

>> Hoja de acero inoxidable

>> Mango bimaterial



Dientes	Cuadrado 10 x 10 mm	1/2 redondo
Ref	236661	236681
EAN 347913+	2366617	2362815



NUEVO
2024

ESPARCIDOR DE PEGAMENTO

28 x 12 cm

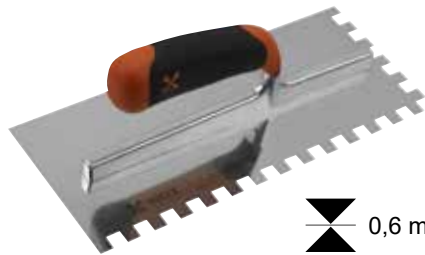

0,6 mm

>> Cuchilla de acero inoxidable dentada por 2 lados

>> Mango bimaterial ergonómico

>> Marco de aluminio

Dientes - mm	Cuadrado 6 x 6	Cuadrado 8 x 8	Cuadrado 10 x 10	Cuadrado 12 x 12	Cuadrado 15 x 15
Ref	234641	234651	234661	234691	234701
EAN 347913+	2346411	2346510	2346619	2346916	2347012

RASCADOR PARA ALICATADO

Ref : 161300

EAN : 3479131613002



>> Para el acabado de juntas de baldosas
>> Mango ergonómico de poliestireno para una mayor comodidad de trabajo



BOLSA PARA JUNTAS

Ref : 302430

EAN : 3479133024301

>> Bolsa con revestimiento de PVC por ambas caras

>> Fijación especial para azulejos



TALOCHA PARA REJUNTADO

Ref : 152710

EAN : 3479131527101



>> Para lechada

>> Bandeja y asa de poliestireno de una sola pieza

>> Suela de goma negra, espesor: 8 mm

>> 29 x 14 cm

TALOCHA DE LIMPIEZA MO-NOBLOQUE

CON ESPONJA AMARILLA

Ref : 152760

EAN : 3479131527606

>> Espesor de la espuma 30 mm

>> 29 x 14 cm

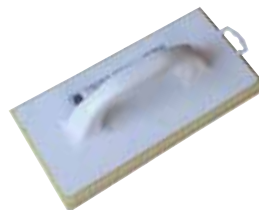

CON ESPONJA DE POLIURETANO

Ref : 152840

EAN : 3479131528405

>> Espesor de la espuma 40 mm

>> Espuma estampada para una limpieza más eficaz

>> 34 x 17 cm



ALICATADOR

Para simplificar el rejuntado y la limpieza de superficies alicatadas



CONTENIDO DEL KIT :

- >> Contenedor de plástico de 30 litros con ruedas
- >> Capacidad de 13 L
- >> Rejilla de plástico amovible
- >> Juego de 3 rodillos de limpieza
- >> 1 esparcidor de juntas
- >> 1 limpieza esparcidor

- >> 4 ruedas con frenos



>> Sistema para evitar que el agua rebose durante el transporte.



>> 3 rodillos permiten escurrir el esparcidor horizontal o verticalmente durante la limpieza.



>> Fácil limpieza: Superficie lisa +protección contra derrames y rodillos extraíbles



>> 2 pitorros para evitar salpicaduras



RODILLERAS DE GEL

Ref : 154140
EAN : 3479131541404



Cumple la norma EN 14404 / EPI tipo 1

PARA USO PROFESIONAL

- >> Acolchado óptimo para un uso intensivo
- >> Concha en posición fija
- >> Se adapta a sus movimientos en suelos planos o irregulares
- >> La carcasa transparente no deja marcas en las baldosas



FORMA CRUZADA

- >> Lazo cruzado para mayor comodidad



FIJACIÓN CON CLIPS

- >> Clips elásticos ajustables: más duraderos y de mayor calidad que el velcro. Además hay menos riesgo de lesiones.
- >> No se ajusta involuntariamente.
- >> Fácil de quitar: Se puede tirar fácilmente sobre el pie.



CARRO DE MANUTENCIÓN

Ref : 114320
EAN : 3479131143202



Swift

Ideal para transportar baldosas o bolsas de pegamento, pero también para muchos otros tipos de manipulación

- >> Plataforma antideslizante: 400 x 400 mm
- >> Muy móvil: 4 wheels 360°
- >> Freno en cada rueda
- >> Tablero contrachapado antideslizante de 18 mm de grosor
- >> Esquinas y bordes redondeados
- >> Fácil transporte gracias a un asa
- >> Ligero : 3,2 kg



40 X 40 CM



ERGOLAME® BIMATERIAL

Mango ergonómico bimatereial



NUEVO 2024

>> Innovadora mango bimatereial ergonómico con 2 tiras de agarre suave

>> Hoja de acero inoxidable de alta calidad doblada para combinar rectitud y flexibilidad

>> Cuchilla fácilmente intercambiable gracias a una llave en el mango

>> 2 flexibilidad de la hoja :

- Rígido para alisar yeso, sujetar y hacer tiras de juntas

- Flexible para rastrillado, acabado o enlucidos decorativos

>> Las cuchillas están protegidas por un protector fácilmente reposicionable

>> 6 dimensiones para todo su trabajo



VER EL VIDEO :

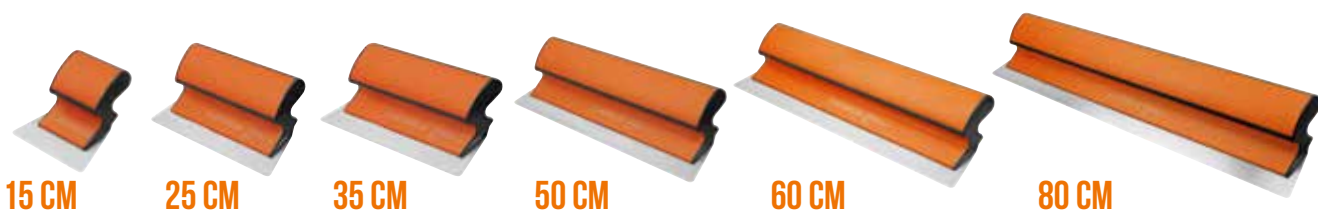

Hoja RÍGIDA - espesor 0.6 mm

Tamaño - cm	15	25	35	50	60	80
Ref	227500	227505	227510	227520	227530	227540
EAN 347913+	2275001	2275056	2275100	2275209	2275308	2275407

Hoja FLEXIBLE - espesor 0.3 mm

Tamaño - cm	15	25	35	50	60	80
Ref	227600	227605	227610	227620	227630	227640
EAN 347913+	2276008	2276053	2276107	2276206	2276305	2276404

MANGO TELESCÓPICO BIMATEREIAL PARA ERGOLAME®

Ref : 227450

EAN : 3479132274509

>> Mango de aluminio ligero con 2 empuñaduras blandas para un agarre cómodo

>> Cabezal giratorio para un ajuste rápido y sencillo

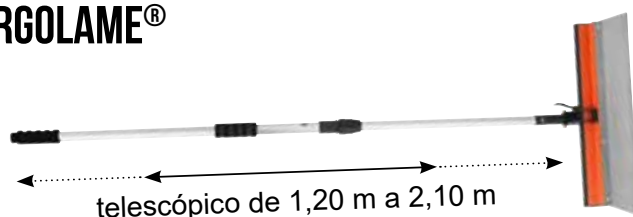

RODILLOS PARA YESO

>> Para una aplicación rápida y sencilla del yeso

>> Permite aplicar revoques de espesor fino y uniforme

>> Se ajusta al poste



Rodillo completo	8cm	18cm	25cm
Ref	867010	867020	867030
EAN 347913+	8670107	8670206	8670305

Manguito de recambio	18cm	25cm
Ref	867040	867050
EAN 347913+	8670404	8670503

MALETÍN TEXTIL ERGOLAME®

Para proteger y transportar su Ergolame®



- >> Protectores de cuchilla integrados para prolongar la vida útil de la cuchilla Ergolame
- >> Cada elemento se sujeta perfectamente mediante un sistema de cierre autoadherente
- >> Fácil de transportar: Le permite transportar todos sus Ergolame® de una sola vez
- >> 2 asas + 1 correa reforzada
- >> Tejido ligero y lavable



Ref. del maletín vacía : 227300



NUEVO
2025



4 MALETINES TEXTILES, TOTALMENTE EQUIPADOS

MALETIN TEXTIL ERGOLAME® - ENCINTADO DE JUNTA

Ref : **227310**

EAN : 3479132273106

- >> 2 hoja rígidas Ergolame® 25 cm + 35 cm
- >> 1 hoja flexible Ergolame® de 50 cm
- >> 1 rodillo de recubrimiento de 8 cm
- >> 1 poste de 75-135 cm
- >> 2 cuchillas de recubrimiento bimaternal 127 mm + 152 mm
- >> Maletín



MALETIN TEXTIL ERGOLAME® - RASTRILLADO

Ref : **227320**

EAN : 3479132273205

- >> 5 hojas flexibles Ergolame® 15 cm + 25 cm + 35 cm + 50 cm + 80 cm
- >> 1 cuchilla de recubrimiento bimaternal 152 mm
- >> 1 rodillo de revestimiento de 18 cm
- >> 1 poste de 75-135 cm
- >> 1 cuchillo multifunción Heliss
- >> Maletín



MALETIN TEXTIL ERGOLAME® - RASTRILLADO ESENCIAL

Ref : **227330**

EAN : 3479132273304

- >> 4 hojas flexibles Ergolame® 25 cm + 35 cm + 50 cm + 60 cm
- >> 1 cuchilla de recubrimiento bimaternal 152 mm
- >> 1 rodillo de revestimiento de 18 cm
- >> 1 cuchillo multifunción Heliss
- >> Maletín



MALETIN TEXTIL ERGOLAME® - PLAQUISTA

Ref : **227340**

EAN : 3479132273403

- >> 2 hojas rígidas Ergolame® 15 cm + 25 cm
- >> 2 hojas flexibles Ergolame® 35 cm + 60 cm
- >> 1 cuchilla de recubrimiento bimaternal 152 mm
- >> 1 poste 75-135 cm
- >> 1 cuchillo multifunción Heliss
- >> Maletín



ESPÁTULAS



- >> Hoja de acero inoxidable templado de alta calidad con filo perfecto
- >> Asa bimaterial
- >> Diseñado para un manejo profesional
- >> Mango para diestros y zurdos



Tamaño - cm	10	12	16	20	24	30
Ref	223300	223320	223360	223400	223440	223490
EAN 347913+	2233001	2233209	2233605	2234008	2234404	2234909

CUCHILLO MULTIFUNCIÓN HELISS

Ref : 221000
EAN : 3479132210002



**NUEVO
2024**



Hélist

4 CUCHILLAS DISPONIBLES

- Cuchilla rascadora biselada de 3 cm y 1 mm de espesor
- Cuchilla de 3 cm para alisar yeso, 0,7 mm de espesor
- Cuchilla de 2 cm para alisar yeso, 0,7 mm de espesor
- 1 cuchilla puntiaguda para ángulos inferiores a 90°, espesor de 0,7 mm



PH2

- >> 1 herramienta para todas sus necesidades de acabado
- >> Alisa espacios estrechos como marcos de puertas y ventanas
- >> Cuchillas de acero inoxidable
- >> Mango de haya PEFC con barniz para facilitar la limpieza



ESPÁTULA PLEGADA

Ref : 224100

EAN : 3479132241006



**NUEVO
2025**

- >> Herramienta para raspar macetas de yeso
- >> Ahorro de tiempo y reducción de residuos
- >> Hoja rígida plegada de acero inoxidable de 0,5 mm de espesor
- >> Asa bimaterial

 0,5 mm



JUEGO DE ESPÁTULAS AMERICANAS

- >> Funda con forro lavable de alta calidad
- >> 8 ranuras para 7 cuchillos americanos (31, 38, 51, 76, 102, 127 y 152 mm) + 1 cuchillo multiusos



- >> Aleta de protección de la cuchilla



- >> Fácil cierre con clip



- >> Con asa



- >> Tamaño para guardar fácilmente los cuchillos

JUEGO DE ESPÁTULAS AMERICANA BIMATERIAL

Ref : 221680

EAN : 3479132216806



X7

ACERO
INOXIDABLE

+



X1

ACERO
INOXIDABLE

ESTUCHE DE ESPÁTULAS AMERICANAS DE NYLON

Ref : 221830

EAN : 3479132218305



X7

ACERO
INOXIDABLE

+



X1

ACERO



LLANA HOJA DE ACERO INOXIDABLE ESPECIAL PARA JUNTAS - MANGO BIMATERIAL

Ref : **234561**

EAN : 3479132345612

>> Esparcidor con hoja cóncava de acero inoxidable para facilitar la carga de yeso al hacer tiras de juntas.

>> Controla el espesor del enlucido aplicado

>> Esquinas redondeadas para trabajar sin dejar huellas

>> Asa bimaterial

>> Marco de aluminio

>> Tamaño : 28 x 12 cm

 0,7 mm



CUCHILLA CÓNCAVA

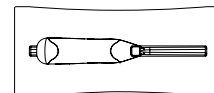

LLANA HOJA DE ACERO INOXIDABLE - MANGO BIMATERIAL



>> Mango bimaterial ergonómico

>> Ligero armazón de aluminio fundido

>> Hoja de acero inoxidable endurecido

>> Espesor de la hoja de 0,6 mm, compromiso ideal entre rigidez y flexibilidad

>> Cuchilla biselada : permite un excelente apriete y alisado de los revestimientos

>> Hoja curva : la hoja ayuda a colocar y terminar la junta.



 0,6 mm



Tamaño - cm	28 x 12	28 x 12 biselado	35 x 10 biselado	28 x 12 curva
Ref	234521	234531	234541	234551
EAN 347913+	2345216	2345315	2345414	2345513



ESPÁTULA FLEXIBLE PARA ESQUINA INTERIOR



Ref : **502180**

EAN : 3479135021803

>> Cuchilla flexible de acero inoxidable de 0,4 mm

>> Ideal para plaquista: la flexibilidad de la cuchilla evita el desgarro de la cinta de juntas en las esquinas



PARCHE PARA REPARAR PANELES DE YESO

Ref : 505030

EAN : 3479135050308

>> Parche autoadhesivo para la reparación eficaz y duradera de agujeros y grietas en placas de yeso.



- >> Rápido
- >> Fácil de usar
- >> Resultados sostenibles



USO :

1 Limpiar la zona a reparar y lijar ligeramente

2 Retire la parte adhesiva del parche

3 Pegue el parche de modo que el agujero quede completamente sellado. Presione firmemente.

4 Cubrir el parche con yeso. Dejar secar y lijar. Repetir si es necesario.



PALETA DE ACERO INOXIDABLE

>> Hoja de acero inoxidable : sin dejar manchas de óxido

>> Asa bimaterial

Tamaño - cm	Redondo 20	Redondo 22	Cuadrado 20	Lengua de gato 16
Ref	330206	330226	331206	332166
EAN 347913+	3302065	3302263	3312064	3321660



LLANA A DOS MANOS

>> Mango ergonómico de plástico : permite el uso con una o dos manos

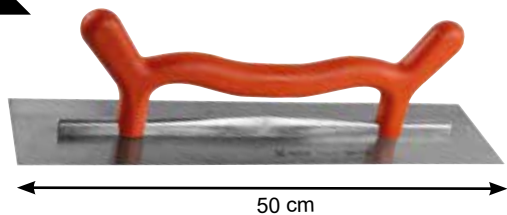

Tamaño - cm	50 x 12	50 x 12 biselado
Ref	232021	232031
EAN 347913+	2320213	2320312

UNA PIEZA TALOCHA DE ESPONJA



Ref : 317040

EAN : 3479133170404

- >> Recomendado para yesos ligeros
- >> 18 mm esponja naranja
- >> 14 x 29 cm



SERRUCHO PEQUEÑO HOJA TRIPLE BISELADO

Ref : **832938**
EAN : 3479138329388

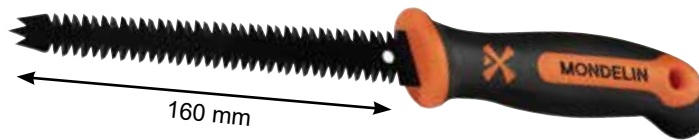

- >> Sierra para cortar cartón yeso, madera, PVC, hormigón armado.
- >> Doble dentado para corte multidireccional
- >> Dientes cónicos triples para un corte eficaz
- >> Punta de tridente cónica para un taladrado fácil y preciso
- >> Mango bimaternal ergonómico



Funda textil incluida para evitar heridas con la hoja



CÚTER DE PLAQUISTA

Ref : **103108**
EAN : 3479131031080

- >> Longitud de la hoja : 25 mm
- >> Espesor de la hoja : 0,7 mm
- >> Con función de bloqueo



Cuchillas de repuesto x10
Ref : 103198
EAN : 3479131031981

CEPILLO BISELADOR EN COLGADOR

Ref : **502610**
EAN : 3479135026105



- >> Para biselar los bordes de los paneles de yeso para facilitar la aplicación de la cinta de juntas
- >> Para bordes de 7 mm



Cuchillas de repuesto x5
Ref : 502638
EAN : 3479135026389

CEPILLO-ESCOFINA DE PLÁSTICO EN COLGADOR

Ref : **502530**
EAN : 3479135025306



- >> Para cepillar los bordes de una placa de yeso después del corte
- >> Cuchilla reemplazable de 255 mm



Cuchilla de repuesto x1
Ref : 502529
EAN : 3479135025290

CEPILLO ESCOFINA PLÁSTICO MINI

Ref : **502560**
EAN : 3479135025603



- >> Para cepillar los bordes de una placa de yeso después del corte
- >> Formato de bolsillo compacto y ultraligero
- >> Cuchilla reemplazable de 140 mm



Cuchilla de repuesto x1
Ref : 502559
EAN : 3479135025597

SERRUCHO PLACAS DE YESO

Ref : **831700**
EAN : 3479138317002

- >> 7 TPI, dientes especiales para corte de yeso
- >> Con espacio para evacuar el yeso

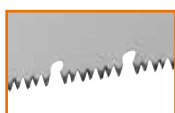

Sistema magnético de protección de las cuchillas



MONDELIN



CIZALLA DE AVIACIÓN PREMIUM

Ref : **503328**

EAN : 3479135033288

>> Para cortar perfiles metálicos, carriles, furrings, montantes, listones reforzados

>> Excelente calidad de corte



GRAPADORA DE ENGARCE 1 MANO

Ref : **503348**

EAN : 3479135033486



>> Permite engarzar perfiles de forma rápida y segura
>> Se maneja con una sola mano gracias a su sistema de palanca

GRAPADORA DE ENGARCE 2 MANOS

Ref : **503208**

EAN : 3479135032083



>> Permite engarzar perfiles de forma rápida y segura
>> Uso con 2 manos

CIZALLA RECORTADORA

Ref : **503108**

EAN : 3479135031086



>> Para cortar metal de hasta 1,2 mm de grosor limpiamente, sin melladuras ni deformaciones
>> Con cortador de virutas integrado y protección contra virutas

CUCHILLO PARA MATERIALES DE AISLAMIENTO

>> Para cortar vidrio y lana de roca, cáñamo, lino, poliestireno y fibras de madera.

>> Una cuchilla con doble dentado: en forma de sierra para materiales duros y en forma de onda para materiales blandos.

>> Mango simétrico bimaterial

>> Funda textil para un transporte seguro



Tamaño L - cm	28	36
Ref	830560	830570
EAN 347913+	8305603	8305702



LEVPANO® I

Ref : 513000
EAN : 3479135130000



LEVPANO® EVOLUTION



VER
EL VÍDEO :



Vea nuestros vídeos sobre
cómo utilizar, montar y
cambiar los cables

NUESTRO GARANTÍAS

- >> Cumple con la norma **CE**
y la directiva europea
2006/42/EC
- >> Examen de conformidad
realizado por SOCOTEC
- >> Cada Levpano se monta y
prueba individualmente
- >> Entregado premontado

3 POSIBLES FORMAS DE COLOCACIÓN

Horizontal hasta 4,50 m

Altura máxima con extensión,
3,50 m sin extensión



Bajo pendientes hasta 3,50 m

Altura máx. del mástil



Vertical hasta 5,90 m

Altura máxima con placa de 3 m. Altura del mástil
a 4,50 m con extensión, 3,50 m sin extensión.



ÚLTIMAS NOVEDADES



>> Deslizamiento mejorado de la columna para menor fricción y mayor fluidez



>> 2 ruedas de transporte todoterreno, de 10 cm de diámetro, para rodar mejor por terrenos irregulares



>> 2 peldaños intermedios antideslizantes para reducir la fatiga al final de la jornada



>> 2 plataformas con revestimiento antideslizante, bordes y esquinas redondeados, mezcla certificada FSC



>> 4 ruedas con frenos



SEGURIDAD ASEGURADA

Sistema de seguridad con dos cables :
 >> 1 cable de trabajo
 >> 1 cable de seguridad anticaída



INSTALACIÓN RÁPIDA

>> Sistema Clip & Go ultrarrápido: bloqueo y desbloqueo rápido de brazos y pies con un solo movimiento.



UTILICE LA PLACA DE ROTACIÓN PARA CAMBIAR DE BAJO PENDIENTES O MODO VERTICAL

>> El cabezal gira con un simple pasador, por lo que no necesita de desmontarlo.



ALMOHADILLAS RETRÁCTILES

>> Sujetan la placa y, cuando llegan al techo, se repliegan para calzar la placa contra la anterior sin dejar ningún hueco.



2 PLATAFORMAS ANTIDESLIZANTES

en el que se puede subir para fijar una tabla.
 >> Resistente a 150 kg - validado por Socotec



PLACA ACUÑADA Y PROTEGIDA

>> 8 almohadillas antideslizantes que proporcionan una excelente sujeción de la placa



MANGO A DISTANCIA

>> El mango guía está separada, lo que proporciona al usuario mayor visibilidad y control.
 >> Esto también evita tener la cabeza debajo del Levpano® al descender.

PORTAHERRAMIENTAS LEVPANO®



Ref : 513100
 EAN : 3479135131007

- >> Mantiene el destornillador y los tornillos a mano cuando se trabaja en plataformas
- >> Se adapta a todos los modelos Levpano®, incluso a las generaciones anteriores
- >> Amazón de metal para mayor resistencia e interior de plástico para mayor ligereza
- >> Rígido y estable: no se desequilibra incluso con todas las herramientas encima
- >> No interfiere con la bipedestación en plataformas
- >> Bordes redondeados para evitar lesiones
- >> Extraíble

**NUEVO
2024**



CARRITO PORTAPLACAS CON 2 RUEDAS

Ref : 500550
EAN : 3479135005506

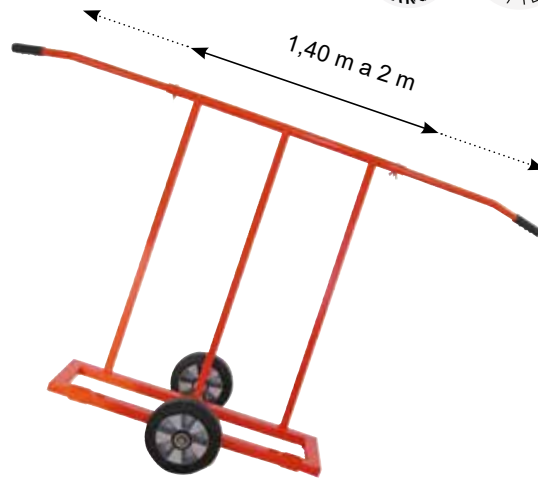

- >> 2 ruedas de goma
- >> 2 asas telescópicas giratorias



CARRITO PORTAPLACAS CON 4 RUEDAS

Ref : 500560
EAN : 3479135005605



- >> Plegable
- >> 4 ruedas de goma, 2 de ellas equipadas con pivote y bloqueo de rodadura
- >> Gran estabilidad



PUNTAL PARA TERCERA MANO

Ref : 504810
EAN : 3479135048107

- >> Para asegurar la placa de yeso durante el transporte y la fijación en lugares estrechos
- >> Ajuste rápido y preciso
- >> Con un bloqueo de seguridad
- >> Carga útil autorizada de 80 kg a 90° y de 30 kg a 55°.

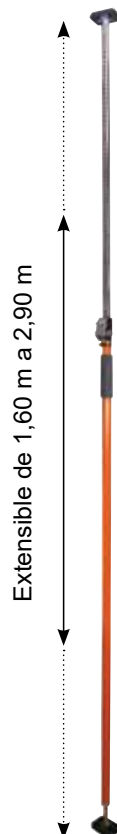

PALANCA DE ELEVACION DE PLACAS

Ref : 502050
EAN : 3479135020509

- >> Ayuda a fijar la placa de yeso en la estructura metálica
- >> El trabajo puede ser realizado por una sola persona





 **VER EL VIDEO :**



CARRETILLA MANUAL AXIS

Ref : 601020
EAN : 3479136010202



EJE ULTRA-TICK
4mm de espesor
SIN TORSIÓN

- >> Ruedas antipinchazos Ø 250 mm
- >> Cuchara de carga fija o plegada
- >> Asas cerradas para diferentes posiciones
- >> Posibilidad de carga horizontal

CARGA ÚTIL

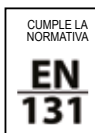

Cumple la normativa CE,
Directiva 2006/42/CE

Rueda de repuesto x1
Ref : 601028
EAN : 3479136010288

CARRO

Swift



- >> 4 ruedas con frenos
- >> Gran movilidad: 4 ruedas giratorias 360
- >> Contrachapado antideslizante de 18 mm de grosor
- >> Esquinas y bordes redondeados
- >> 2 orificios para el transporte

CARRO CON ASA

Ref : 114370
EAN : 3479131143707

- >> Asa plegable y retráctil, no sobresale cuando está plegada
- >> 7,8 kg
- >> Tablero: 80 x 50 cm



CARRO DE MANUTENCIÓN

Ref : 114300
EAN : 3479131143004

- >> Ligero 3,3 kg
- >> Tablero: 57,5 x 29 cm



 **VER EL VIDEO :**



MESA DE TRABAJO Thales

Ref : 500700
EAN : 3479135007005



MESA DE TRABAJO PLEGABLE CON BANDEJA ANTIDESLIZANTE

- >> Bandeja antideslizante de 60x80 cm con:
- >> 2 ubicaciones de las abrazaderas
- >> 1 auténtica regla de acero inoxidable grabada e integrada en la bandeja
- >> 1 espacio para tornillos y 5 ranuras para destornilladores
- >> 1 zona de corte para varillas roscadas y tubos pequeños
- >> 3 alturas regulables 75, 80 y 85 cm
- >> Ultracompacto: plegado con sólo 5 cm de grosor
- >> Construcción robusta: Tubos de acero, soldadura robotizada

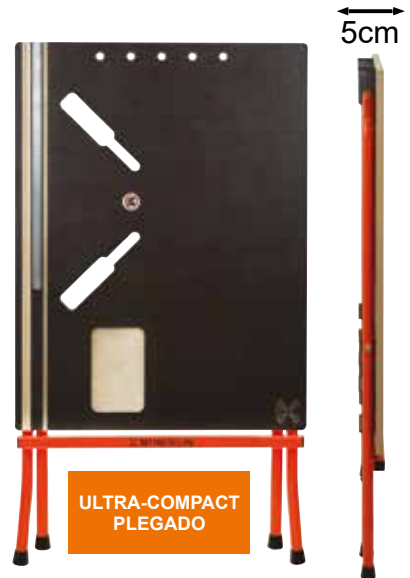

ULTRA-COMPACT PLEGADO

PINZA PARA UNA MANO



- >> Uso sencillo con una sola mano
- >> Fuerza de sujeción: 150 kg
- >> Cabezal duradero de nailon y fibra de vidrio
- >> Varilla de acero endurecido

Distancia máxima - cm	15	30	45
Ref	308110	308120	308130
EAN 347913+	3081106	3081205	3081304



- >> Sujeción rápida «reversible» para separación de piezas



ESCALERA DE ALUMINIO

Para profesionales

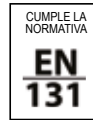

NUEVO

Portaherramientas de aluminio integrado para tener las herramientas siempre a mano. Irrompible.



NUEVO

Rampa de acceso XXL para que la subida sea más segura y cómoda



NUEVO 2024



>> Escalones de rejilla de aluminio fundido anchos y profundos de 37 x 9 cm



>> Superficie de almacenamiento de 320 x 360 mm para guardar sus herramientas o el cubo de pintura

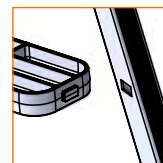

>> Montaje robusto de los peldaños fabricados mediante soldadura robotizada



>> Fácil transporte gracias al asa acanalada



>> Deslizaderas antideslizantes y una pestaña para mayor estabilidad

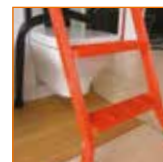

>> Barandilla trasera elevada para colocar la escalera por encima de obstáculos como inodoros.

Altura de la plataforma - cm	70	90	110	140
Número de pasos incluida la plataforma	3	4	5	6
Altura máxima de trabajo - cm	270	290	310	340
Altura plegada - cm	70 x 151 x 19	70 x 174 x 19	70 x 203 x 19	70 x 229 x 19
Altura - cm	137	159	182	205
👤 - kg	10	11,2	12,5	13,7
Distancias entre ejes - cm	86 x 70	105 x 70	125 x 70	144 x 70
Ref	201950	201960	201970	201980
EAN 347913+	2019506	2019605	2019704	2019803



70 cm
2 escalones + plataforma



90 cm
3 escalones + plataforma



110 cm
4 escalones + plataforma



140 cm
5 escalones + plataforma



ESCALERILLA MULTIFUNCIÓNAL

Ref : 201830
EAN : 3479132018301

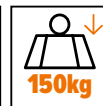
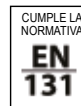

MULTI

>> 1 sola herramienta = 4 usos



TABURETE CON PORTA-HERRAMIENTAS



CABALLETES



MESA DE TRABAJO



SOPORTE DE CORTE



VER EL VÍDEO:



PATENTADO CLIP & GO SISTEMA
Ajuste rápido del brazo giratorio

- >> Altura de la plataforma 47 cm
- >> Plegado : 1040 x 705 x 170 cm
- >> Peso : 10 kg



ESCALERILLA PLEGABLE DE ALUMINIO

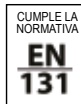

Peldaños de rejilla de aluminio extra anchos. Fácil de limpiar.



ROBUSTO Y LIGERO

- >> Perfiles de aluminio de 2 mm de grosor
- >> Fácil plegado y transporte
- >> Bloqueo en posición abierta para un uso seguro
- >> Fácil transporte gracias al asa

Tamaño	70cm	90cm
Ref	201700	201710
EAN	2017007	2017106
347913+		

PLATAFORMA INDIVIDUAL

Ref : 500610
EAN : 3479135006107



>> Plataforma 93 x 40 cm



>> Bloqueo de la barandilla y los pies para una protección máxima



- >> Montaje rápido en sólo 1 minuto
- >> Para uso intensivo
- >> Anchura total de 69 cm: transporte a través de una puerta sin plegar la plataforma
- >> Pasos de rejilla anchos
- >> Peso: 29,5 kg



7 ALTURAS DE TRABAJO



260 / 265 / 270 / 275 /
280 / 285 / 290 cm

FÁCIL TRANSPORTE



Sólo 3 piezas

PLATAFORMA DE ALUMINIO



ROBUSTO Y LIGERO

- >> Plataforma ligera, de fácil plegado y práctico transporte
- >> Peldaños de rejilla de aluminio: anchos, profundos, antideslizantes
- >> Plataforma de 125 x 42 cm - Altura 49 cm
- >> Altura de trabajo: 249 cm
- >> Asa de transporte
- >> Peso: 9 kg (sin portaherramientas)

Tamaño	125x42 cm	125x42 cm +portaherramientas
Ref	500510	500513
EAN 347913+	5005100	5005131



>> Plataforma con portaherramientas

**NUEVO
2025**

- >> Nuevo 140 cm de altura
- >> Todos los tamaños están disponibles con compuerta de cierre automático:
 - La plataforma es la misma
 - Sólo cambian las barandillas. Con resorte, se cierran automáticamente.



VER EL VIDEO :

ÓPTIMA MOVILIDAD



>> **Ruedas de husillo**
Desplazamiento sin elevación. Posibilidad de empujar con los pies.



>> **Ruedas interiores**
Colocación lo más cerca posible de la pared.

SEGURIDAD GARANTIZADA



>> **Barandilla abatible**
Mucho más cómodo que una correa o una cadena.



>> **Escalones de rejilla**
Profundo, antideslizante y fácil de limpiar. Forma robusta.



50 cm
1 escalón + plataforma

70 cm
2 escalones + plataforma

90 cm
3 escalones + plataforma

110 cm
4 escalones + plataforma
Con estabilizadores

140 cm
5 escalones + plataforma
Con estabilizadores

**NUEVO
2025**



**NUEVO
2025**

	50	70	90	110	140
Número de escalones incluida la plataforma	2	3	4	5	6
Altura máxima de trabajo cm	250	270	290	310	340
Distancia entre ejes - cm	66 x 88	69 x 107	81 x 126	132 x 145 estabilizadores desplegados	165x195 estabilizadores desplegados
kg	15	16,8	17,5	21	23
Tamaño dimensiones plegado - cm	66 x 167 x 26	69 x 193 x 26	81 x 219 x 26	86 x 245 x 26	275 x 97 x 26
Ref	202100	202110	202120	202130	202140
EAN 347913+	2021004	2021103	2021202	2021301	2021400
Ref con barandillas automáticas	202150	202160	202170	202180	202190
EAN barandillas automáticas 347913+	2021509	2021608	2021707	2021806	2021905

OPCIONAL :



Anillo de grúa
2 anillos para atomillar (tomillos incluidos)
Ref : **202103**



Soporte para cubos
Para mantener el cubo de pintura cerca (viene con una correa para sujetar los cubos)
Ref : **202102**

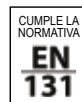

En cumplimiento del decreto 2004-924

UN CONCEPTO INNOVADOR

>> Las plataformas Modul'Air pueden combinarse para adaptarse a todas las configuraciones de emplazamientos
>> Permiten trabajar con seguridad en altura sobre grandes superficies.

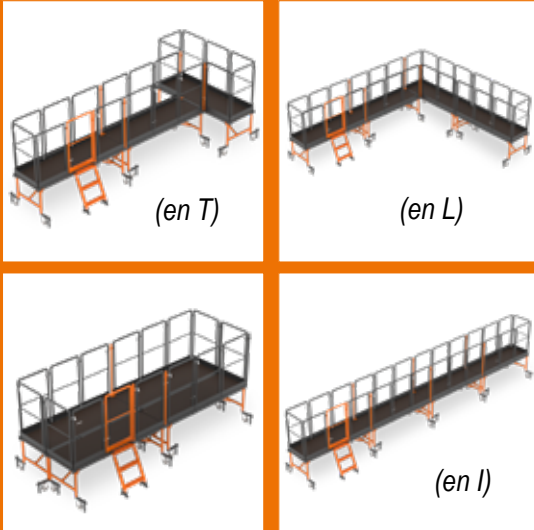

>> Plataforma de 190x60 cm en contrachapado antideslizante



MÓDULO PRINCIPAL = 1 plataforma + 1 peldaño de acceso + 1 puerta + 7 barandillas + 1 bandeja de transporte
Peso total : 84kg

MÓDULO COMPLEMENTARIO = 1 plataforma + 6 barandillas + 2 postes de unión + 2 llaves de unión + 1 bandeja de transporte
Peso total: 71kg

Capacidad	Módulo principal	Módulo complementario
Ref	500800	500810
EAN 347913+	5008002	5008101



>> Las plataformas se unen fácilmente mediante postes de conexión.



>> 4 ruedas de 360° con freno + estabilizadores, montaje ultrarrápido con sistema Clip&Go.



>> Fácil de transportar gracias a un carro de transporte que permite desplazar todos los componentes en una sola operación.



>> Altura máxima de trabajo: 3 m.



VER
EL VÍDEO :



Reglamento
NF 93-520

LÁMPARA TELESCÓPICA

Ref : 865070

EAN : 3479138650703

**NUEVO
2024**

FLASH



- >> Lámpara trípode telescópica con 2 cabezales giratorios
- >> Diseño robusto de aluminio
- >> Ultracompacto cuando está cerrado, con asa para facilitar su transporte
- >> Cuando están cerradas, las lámparas quedan perfectamente protegidas para prolongar su vida útil
- >> Se despliega muy rápidamente en sólo 5 segundos
- >> Con brazo telescópico que se extiende hasta 2 m
- >> Tamaño en posición plegado : 120 x 120 x 890 mm



- >> Los cabezales pueden girar 360° de forma independiente.
- >> 2 tipos de luz: fría o caliente



- >> Funciona con una batería de iones de litio de 4000 mAh - 7,3 V
- >> Cargador: 8,4 V 3 A
- >> 3 potencias: 500 / 1500 / 5000 lúmenes con tiempos de funcionamiento correspondientes de 5 h / 2,5 h / 1 h
- >> Funciona a potencia media cuando se recarga de la red eléctrica
- >> Protección IP54: a prueba de salpicaduras y polvo
- >> Tiempo de carga completa: 6 h



- >> Maletín de transporte incluido



4,5kg



MONDELIN

>> LOS PRODUCTOS MONDELIN SE COMPLEMENTAN CON LA GAMA MOB DE HERRAMIENTAS FORJADAS.

MOB ES UN FORJADOR FRANCÉS CON SEDE EN LA REGIÓN DEL LOIRA (42).

El oficio original de la forja permite a MOB ofrecer herramientas forjadas (martillos, herramientas de corte, barras, cortapernos, etc.) pero también una gama importante en paletas y herramientas para el movimiento de tierras.



HERRAMIENTAS FIABLES DESDE 1920

MOB, marca francesa centenaria, diseña y fabrica herramientas manuales.

Además de la fábrica de Francia, Mob posee en Europa una fábrica de punteros y cinceles de albañil, clavijas de albañil...



SERRUCHO



NEO CUT

- >> Dientes endurecidos
- >> Afilado de triple bisel
- >> Mango bimataterial ergonómico
- >> Hoja de 1 mm de espesor



Dientes protegidos

- >> Protección magnética de los dientes, muy rápida de sustituir
- >> Protege las manos
- >> Más seguro y duradero



SERRUCHO

- >> 7 dientes por pulgada



Tamaño. cm	Nb. of teeth per inch	Ref	EAN 330380+
40	7TPI	6320400001	0012684
45	7TPI	6320450001	0012691
50	7TPI	6320500001	0012707

SERRUCHO DE CORTE FINO

- >> 11 dientes por pulgada



Tamaño. cm	Nº de dientes por pulgada	Ref	EAN 330380+
40	11TPI	6321400001	0012721
45	11TPI	6321450001	0012738
50	11TPI	6321500001	0012745

FORMONES

Ref : 7020201201
EAN : 3303807020293



- >> Asa de carpe
- >> Golpeo preciso gracias a la punta plana. Virola reforzada para evitar hongos y astillas.
- >> La superficie plana evita que la herramienta ruede
- >> El ensamblaje de sección angular evita que la seda se retuerza en el mango
- >> Hoja forjada de acero al cromo con alto contenido en carbono



CAJA DE HERRAMIENTAS TEXTIL BOLSA CERRADA

Ref : 9576000001
EAN : 3303809004192

- >> 250 x 440 x 360 mm
- >> Gran volumen: 37,5 L
- >> Capacidad de carga: 35 kg



MARTILLO DE CARPINTERO X STRIKER

Ref : 0407000001
EAN : 3303800003415

- >> Forjado 1 pieza
- >> Totalmente pulido
- >> Asa de elastómero
- >> Cabezal perfilado
- >> Almohadilla magnética



CINGEL DE CARPINTERO

Ref : 7035300001
EAN : 3303807035082

- >> Acero afilable en el filo
- >> Cabezal de seguridad exclusivo





PALA REDONDA

- >> Punta puntiaguda para una mejor penetración
- >> Espesor constante de la chapa 2 mm +/- 0,2 mm
- >> Tratamiento térmico 2/3: Dureza de 45-50 HRC en las zonas de trabajo y menor dureza cerca del casquillo para evitar cualquier riesgo de rotura.
- >> Diseñado para un buen equilibrio en la mano: no gira



Pala 27cm	Sin Mango	Con mango de madera PEFC
Ref	6380270010	6380270201
EAN 330380+	6380015	9515919



PICO

- >> Piqueta de acero con alto contenido en carbono
- Acero al carbono C45
- >> Punta y filo endurecidos



2.5kg	Sin mango	Con mango de madera PEFC
Ref	6384250010	6384250201
EAN 330380+	6384020	9516121



RASCADOR GIGANTE MULTIUSO

Ref : **0114010000**
EAN : 4016134005152

- >> Herramienta de acero forjado de 175 x 365 mm
- >> Cuchilla gruesa biselada y reafilable
- >> Mango de madera dura : 1,37 m de longitud y 37 mm de diámetro



PALA MICRO MULTIFUNCIÓN

Ref : **0114010020**
EAN : 4016134005886

- >> Compacta: para todos los usos en los que el mango puede estorbar: vaciado de sacos, llenado de hormigoneras, trabajos en altura, etc.
- >> Cabe en el maletero de un coche
- >> Eje de fibra de vidrio
- >> Cómoda mango bimaterial
- >> Provisto de bordes en orden para evitar el daño de los zapatos

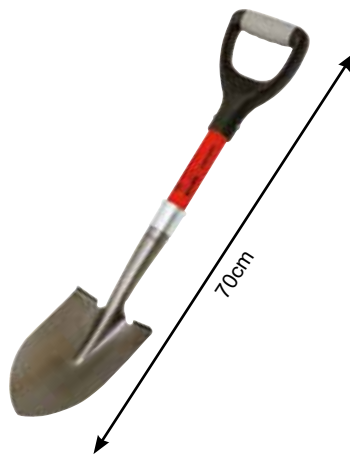

PISÓN DE ALBAÑIL - CUADRADO

Ref : **0144150201**
EAN : 3303800007970

- >> Para suelos amortiguadores
- >> Hierro fundido con mango de madera
- >> También práctico alrededor de postes de hormigón
- >> Tamaño dimensiones 150x150 mm



TRAZO DE COLOR

MARCADO TEMPORAL

- >> Fiabilidad: sin fugas gracias al exclusivo tapón de seguridad
- >> Buen uso de la pintura: la lata se vacía al 98% de su capacidad

TRAZE



	Azul	Blanco	Rojo	Amarillo	Naranja	Verde
Ref	6264500001	6264500101	6264500201	6264500301	6264500401	6264500501
EAN 330380+	6002788	6002801	6002757	6002764	6002771	6002795



CORTAVARILLAS 600MM

Ref : 0515070610
EAN : 3303800515017

BRAZOS TUBULARES

- >> Excelente corte
- Acero de alta resistencia Cromo Vanadio Molibdeno
- >> Cuchillas endurecidas y forjadas para una calidad duradera
- >> Ajuste sencillo de la separación mediante 1 tornillo excéntrico
- >> El cambio de las cuchillas se realiza mediante 2 tornillos



INNOVACIÓN MOB

Eje del brazo descentrado para una mayor apertura

BARRA DE EXCAVACIÓN

Ref : 0152150001
EAN : 3303800152038

Longitud : 1,5 m

- >> Un lado de la punta para cavar
- >> Un lado de la llama para cortar y hacer palanca
- >> Dureza de los extremos : 55 HRC (+/-3)



Manufactured in Le Chambon Feugerolles (42)



TENAZA RUSA

Ref : 6350250001
EAN : 3303806350032



250 MM

- >> Alta calidad de corte
- >> Cabeza forjada, endurecida por inducción y pulida

GRIFA DE FERRALLISTA



- >> Para doblar armaduras de hormigón
- >> Herramienta de una sola pieza forjada y templada

Tamaño - mm	6 x 8	10 x 12
Ref	0183060601	0183100601
EAN 330380+	0183018	0183032

ENLAZADOR AUTOMÁTICO

Ref : 6541001001
EAN : 3303806000722

- >> Se utiliza para unir rápidamente armaduras de hormigón armado
- >> Carraca rápida y profesional



31CM

BRIDAS DE LAZO

Ref : 6540120101
EAN : 3303806002948



x 1 000

- >> Manojó de corbata recocida de 12 cm
- >> Para uso con encuadernadora automática
- >> También útil para atar bolsas y vallas



PUNTERO DE ALBAÑIL

- >> Acero forjado endurecido, afilable en la punta
- >> Cabezal de seguridad exclusivo



Tamaño - mm	300 x 16	350 x 16	400 x 18	Con mango 300 x 16
Ref	7170310001	7170360001	7170420001	7170310201
EAN 330380+	7170141	7170233	7170301	7170165



CINCEL PARA LADRILLOS

- >> Acero templado forjado de calidad superior
- >> Reafilable
- >> Cabezal de seguridad exclusivo



Tamaño - mm	60	70
Ref	7175600001	7175700001
EAN 330380+	7175078	7175115

ABRAZADERA DE ALBAÑILERÍA

- >> Cabeza cuadrículada forjada
- >> Sección 30 x 7 mm



Tamaño - mm	600x800	800x1000
Ref	6398600010	6398800010
EAN 330380+	6398010	6398027

CINCEL DE ALBAÑIL

- >> Acero forjado endurecido, afilable en la punta
- >> Cabezal de seguridad exclusivo



Tamaño - mm	300 x 16	350 x 16	400 x 18	Con mango 300 x 16
Ref	7171310001	7171360001	7171420001	7171310201
EAN 330380+	7171117	7171209	7171278	7171131

PROTECTOR PARAGOLPES

Ref : 7311000001
EAN : 3303807311001

- >> Hexagonal: no rueda
- >> Lamas interiores amortiguadoras
- >> Para husillos o cincelos de 16 y 18 mm de diámetro



PUNTA DE ALBAÑIL

- >> 100% gato forjado
- >> Punta de grano de cebada
- >> Altura libre
- >> Pie multienchufe redondeado



Tamaño - mm	Cuadrado 250	Cuadrado 300	Octogonal 250	Octogonal 300
Ref	7160250001	7160300001	7164250001	7164300001
EAN 330380+	7160043	7160067	7164034	7164058

ESCUADRA DE ALBAÑILERÍA

- >> Sección 30 x 5 mm
- >> Precisión profesional

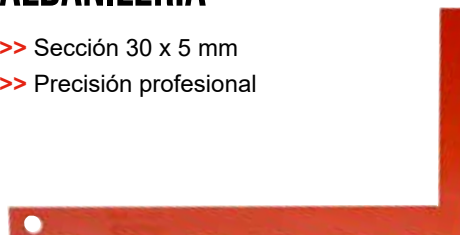

Tamaño - cm	60 cm	80 cm
Ref	6265060001	6265080001
EAN 330380+	6265046	6265053

DESENCOFRADOR POWER BAR



VER
EL VÍDEO :



Tamaño - mm	600	900
Ref	7187600010	7187900010
EAN 330380+	7187606	7187903

- >> Cuerpo ovalado con fuerte sección en la dirección del esfuerzo, no se dobla
- >> Cuerpo ovalado con sección transversal resistente en la dirección de la tensión, sin flexión

+ MEJOR RESULTADO

- >> 60% más de desmultiplicación en el arranque gracias a su curva progresiva. Patentado.

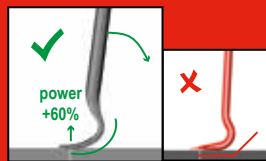

+ ACCESIBILIDAD

- >> Accesibilidad optimizada: hay espacio de sobra para la mano cuando se topa con una pieza vertical que hay que levantar.
- >> Extremos anchos y cónicos para una inserción profunda en todas partes



DESENCOFRADOR

Ref : 7181600001
EAN : 3303807181055



600 x 18 mm

- >> 1 lado del extractor de clavos de alta resistencia
- >> 1 lateral para hacer palanca y decapar

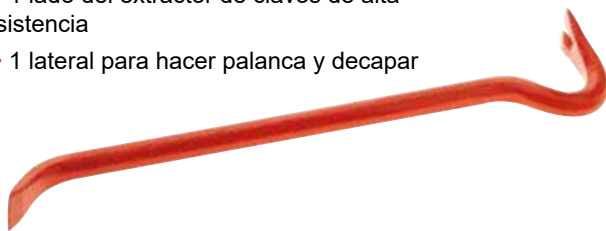

SACACLAVOS

Ref : 0113010015
EAN : 4016134004995

BIBER-BAR

- >> Plano y fino para facilitar el deslizamiento entre 2 piezas de madera
- >> 3 extractores de clavos para trabajar en cualquier situación
- >> Acero al silicio manganeso de alta resistencia



CAJA DE OBRA

- >> Cierre con candado (Ø10mm)
- >> Bandeja deslizante extraíble
- >> Apertura de la tapa a 9
- >> 2 asas
- >> Chapa gruesa para una gran rigidez

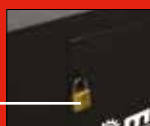

550MM
Ref : 9589010001
EAN : 3303800010253

670MM
Ref : 9589020001
EAN : 3303800010246

850MM
Ref : 9589030001
EAN : 3303800010260



PALETA ITALIANA REDONDA

A través de la seda

>> La cerda pasante permite utilizar el extremo del mango para ajustar ladrillos y bloques de brisa durante el montaje de la pared, sin dañar el mango.

>> La energía de golpeo es conducida por la varilla metálica del interior del mango, que va desde la base hasta la espiga forjada.



Tamaño - cm	18	20	22	24
Ref	6001180001	6001200001	6001220001	6001240001
EAN 330380+	6001057	6001071	6001095	6001118

Otras formas y tamaños disponibles.



HOJA DIGRESIVA

La hoja es de grosor decreciente para una flexibilidad controlada.

PALETA AUTÉNTICA REDONDA

>> Doble virola

>> Calidad profesional



CUADRADO



LENGUA DE GATO



Tamaño - cm	18	20	22	24
Ref	6002180101	6002200101	6002220101	6002240101
EAN 330380+	6002085	6002122	6002160	6002207

Tamaño - cm	18	20
Ref	6007180101	6007200101
EAN 330380+	6007080	6007127

Tamaño - cm	14	16
Ref	6015140101	6015160101
EAN 330380+	6015054	6015092

PALETA BIMATERIAL



>> Mango bimaternal con tope antideslizante para los dedos

>> Mango redondo y liso para facilitar la proyección

>> Base metálica para ajuste de golpest

Cuadrado - cm	18	20	22
Ref	6003180401	6003200401	6003220401
EAN 330380+	6003020	6003037	6003044

MACETA CÓNICA TRIMATERIAL

Ref : 0136130704

EAN : 3303800004252

1,25 kg

>> Mango trimaterial reforzado con fibra de vidrio con revestimiento de elastómero para mayor comodidad

>> Caña cónica

>> Ángulos cortados para reducir el riesgo de astillamiento



MARTILLO DE ENCOFRADOR RASPADOR

Ref : 0478000701

EAN : 3303800478008



>> Cabezal rascador con :

- 1 lado dentado para raspar superficies granulares (piedra, hormigón...)
- 1 lado liso para raspar superficies más finas (yeso, arena...)
- 1 extractor de clavos cónico

>> Mango de trimaterial reforzado con fibra de vidrio

>> Potente palanca gracias al mango más largo

MAZA MANGO TRIMATERIAL

Ref : 0136410701

EAN : 3303800136960



4 kg

>> Ángulos achaflanados para reducir el riesgo de astillamiento

>> Mango de trimaterial reforzado con fibra de vidrio

>> Caña cónica



INSPIRADO POR SUS OBRAS



Documento no contractual

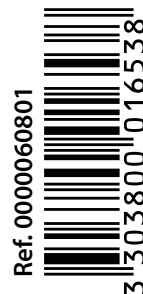

DESCÚBRENOS



Y SIGA NUESTRAS NOTICIAS EN :



www.mondelin.fr

NOVALIA SAS - 2 rue Bergognon - 42500 Le Chambon Feugerolles - France

